

製品名	縁石	形状	参考質量
		標準	240 kg
呼び名	Fa-15	すり付け部	230 kg

標準部

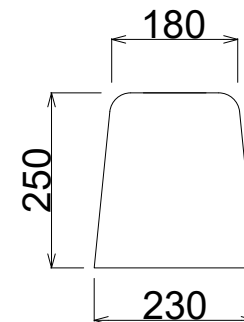

すり付け部

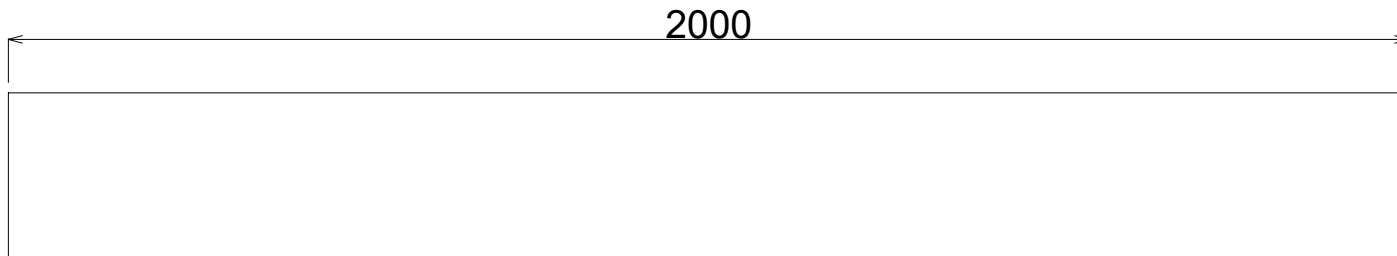
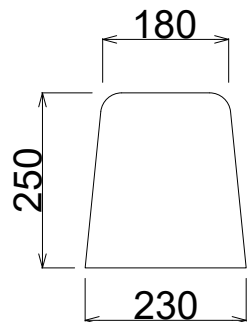
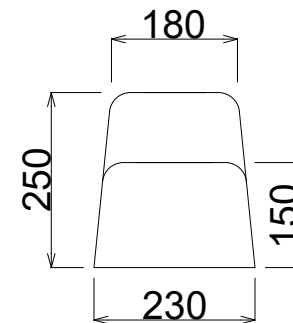
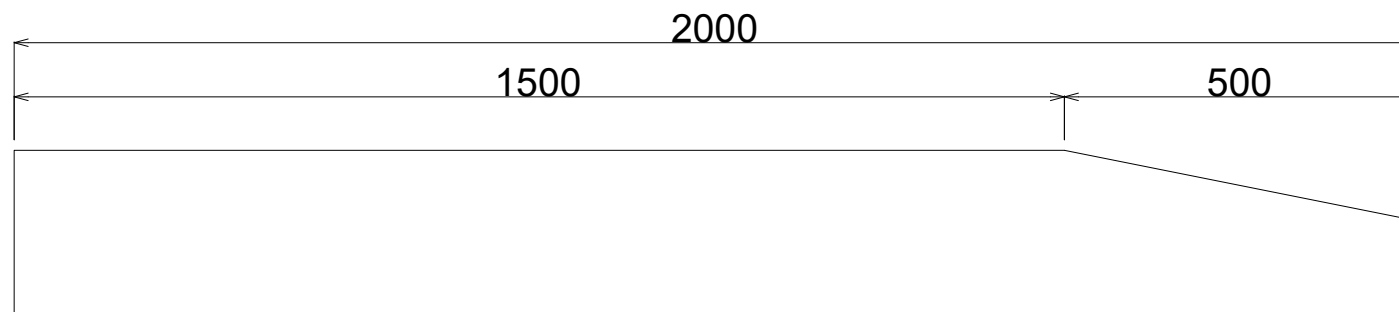
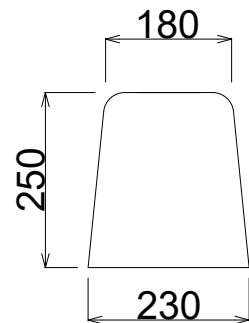

製品名	縁石	形状	参考質量
		標準	295 kg
呼び名	Fa-20	すり付け部	275 kg

標準部

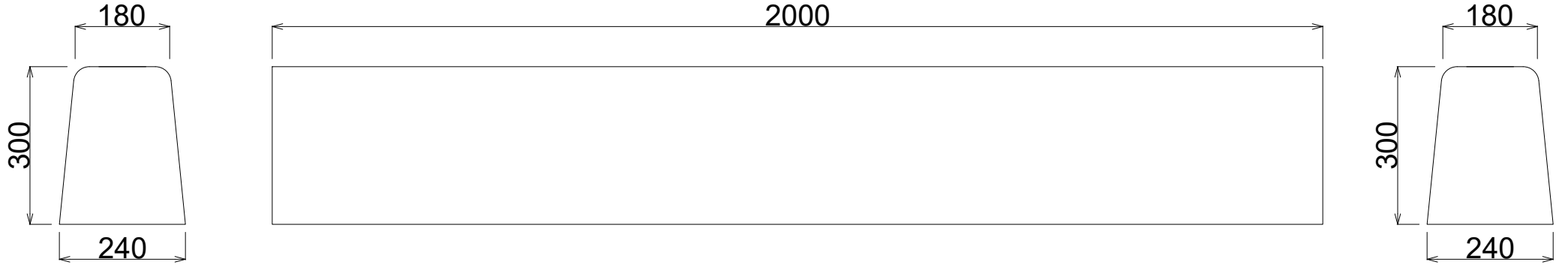

すり付け部

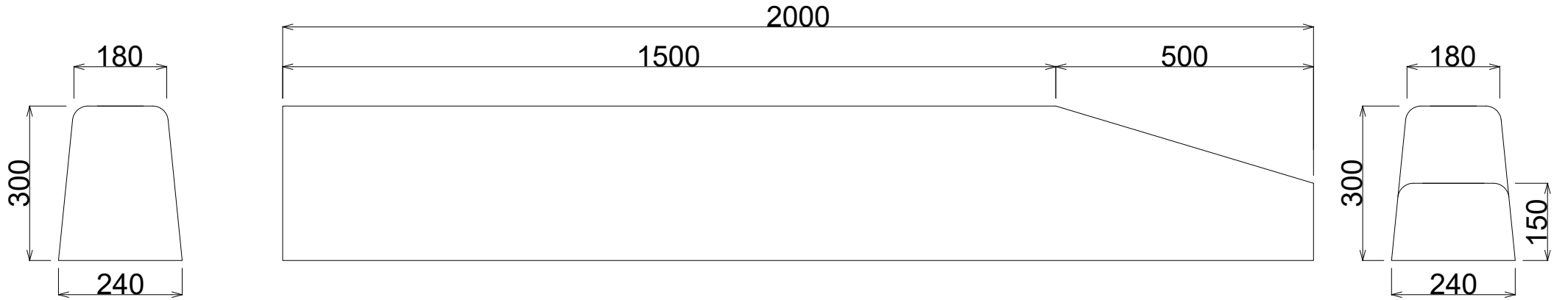

製品名	縁石	形状	参考質量
		標準	350 kg
呼び名	Fa-25	すり付け部	325 kg

標準部

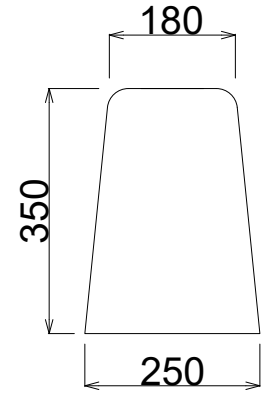
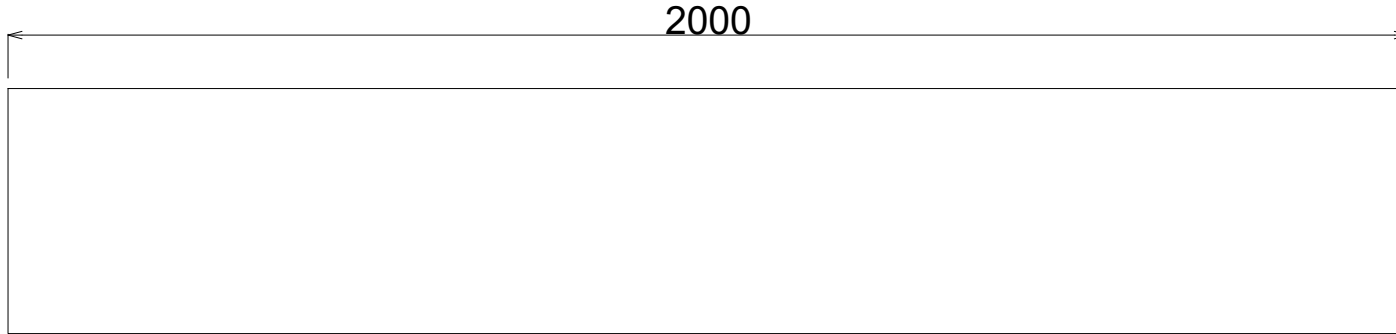
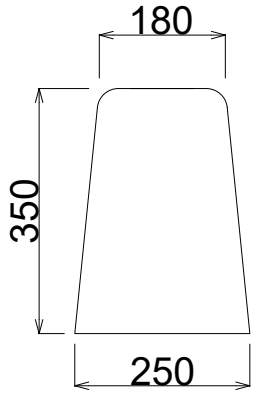

すり付け部

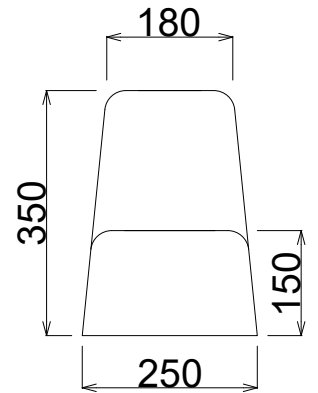
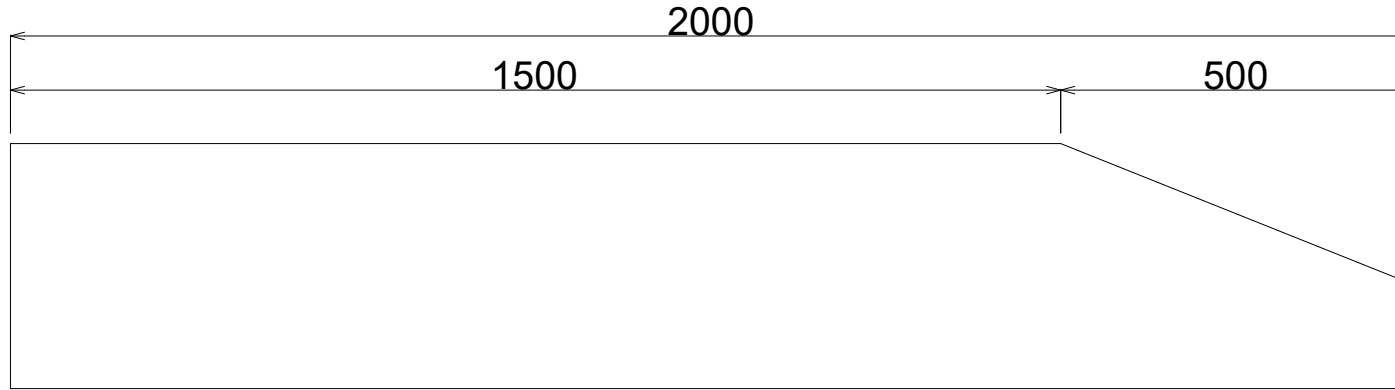
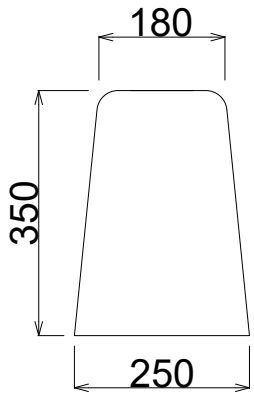

製品名

縁石

参考質量

呼び名

Fa-25(水抜付)

345 kg

標準部

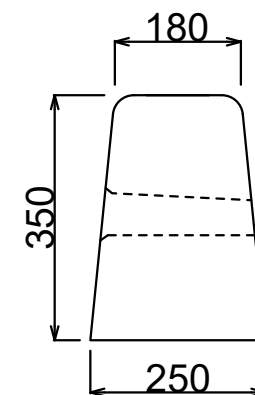
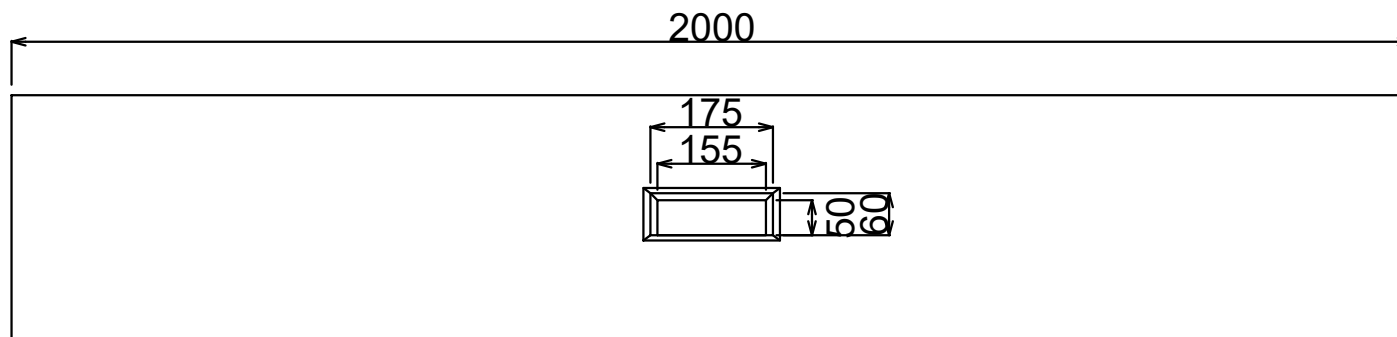
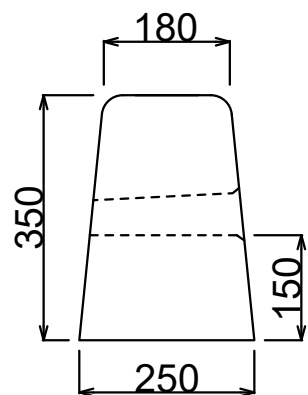

製品名	縁石	形状	参考質量
		標準	225 kg
呼び名	Fb-15	すり付け部	215 kg

標準部

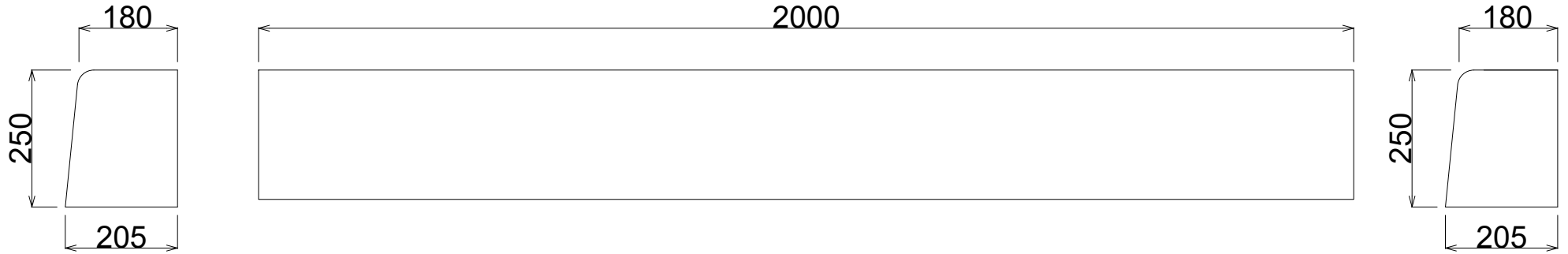

すり付け部

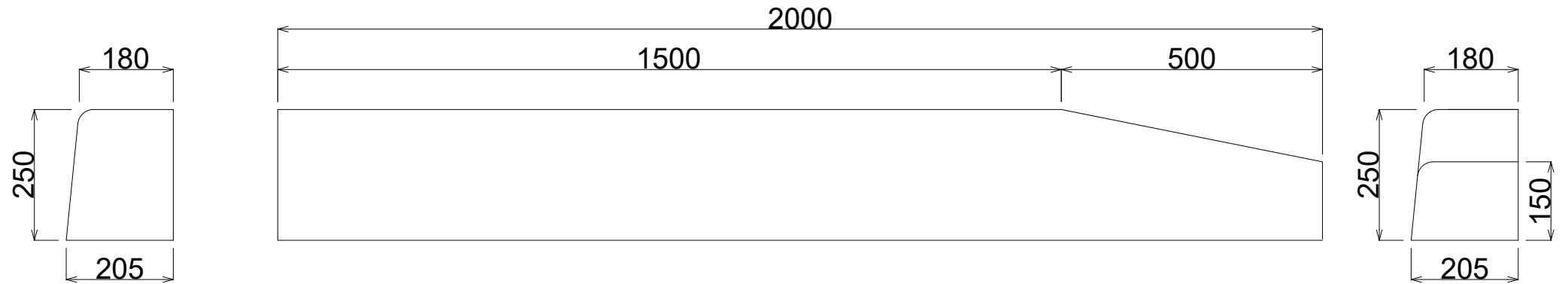

製品名	縁石	形状	参考質量
		標準	275 kg
呼び名	Fb-20	すり付け部	260 kg

標準部

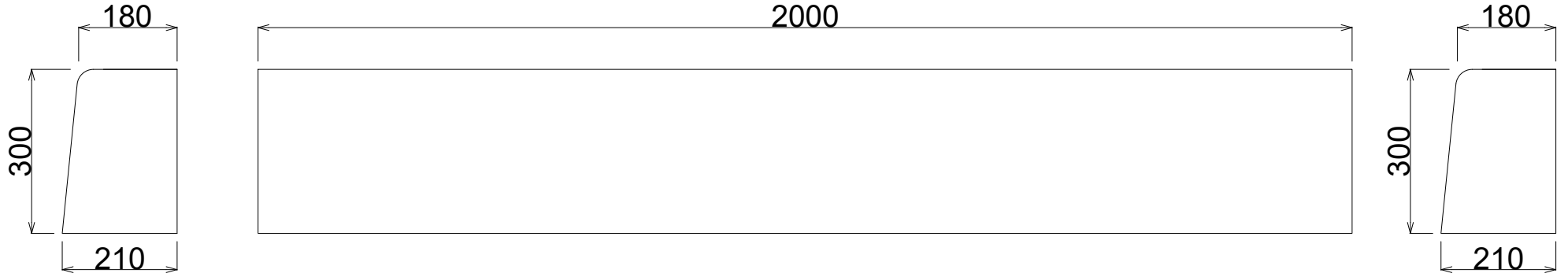

すり付け部

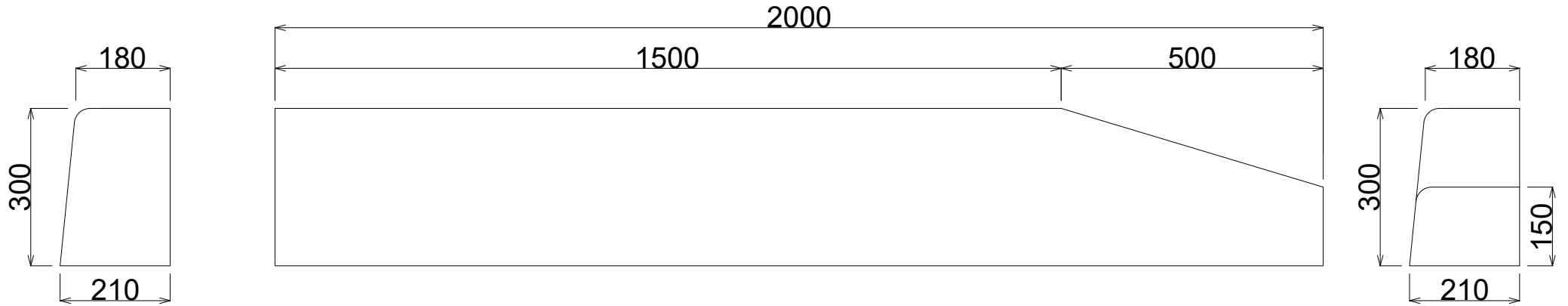

製品名	縁石	形状	参考質量
呼び名	Fc-2, Fc-5 (Fa, Fb兼用乗入部)	Fc-2	50 kg
		Fc-5	75 kg

Fc-2

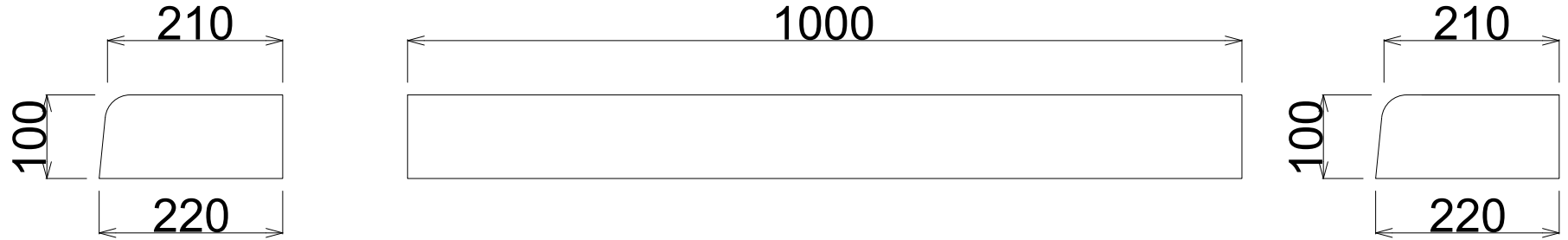

Fc-5

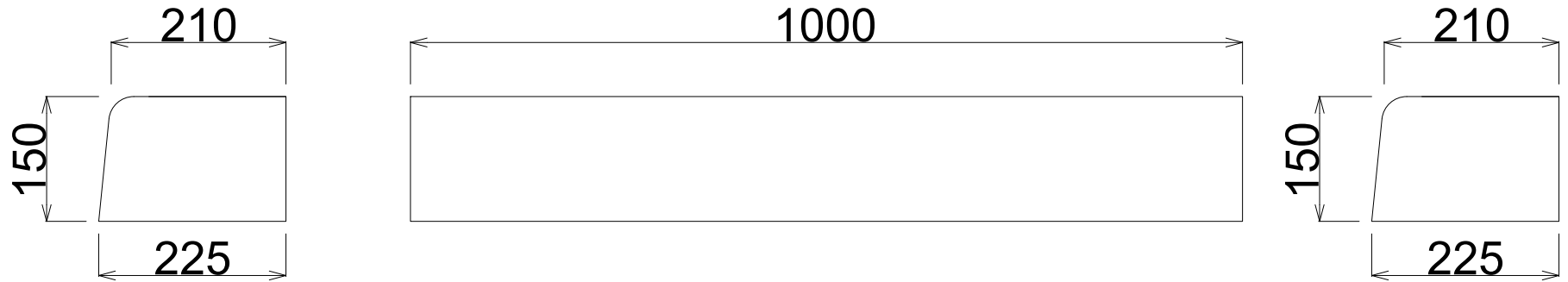

製品名 縁石

形状 参考質量

標準部 460 kg

呼び名 B(Fb-25-2)

片切下げ 391 kg

両切下げ 322 kg

標準部

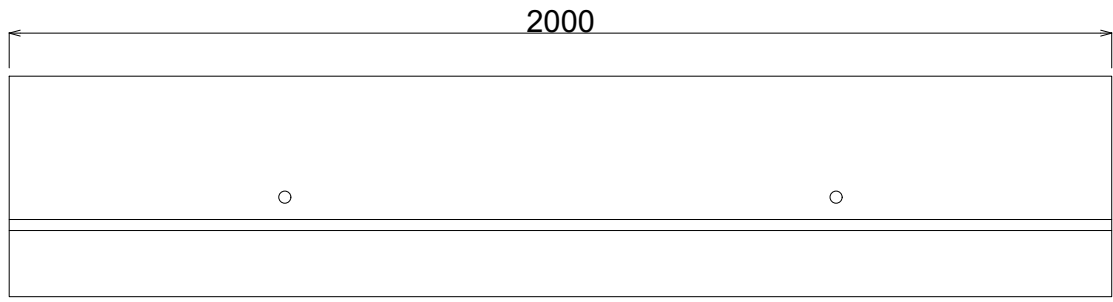
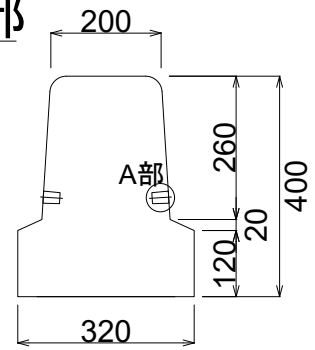

A部詳細

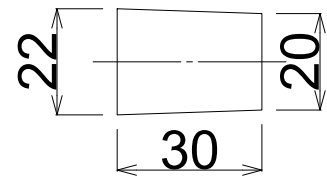

片切下げ

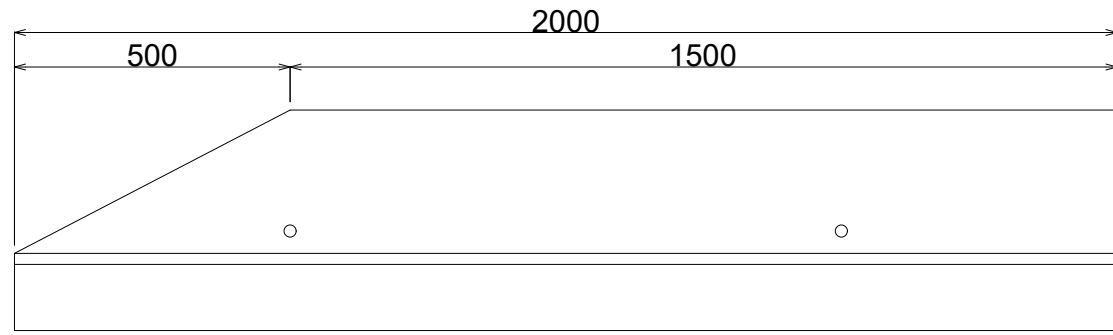
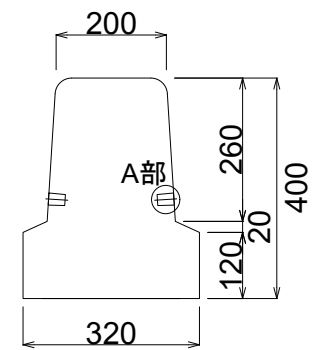

両切下げ

